

À LIRE AVANT UTILISATION

READ BEFORE USE



Potager Véritable®
Véritable® Garden

FR Notice d'utilisation

EN User manual

Véritable®

CLASSIC EDITION
SMART EDITION
CONNECT EDITION

Français 4
English 16

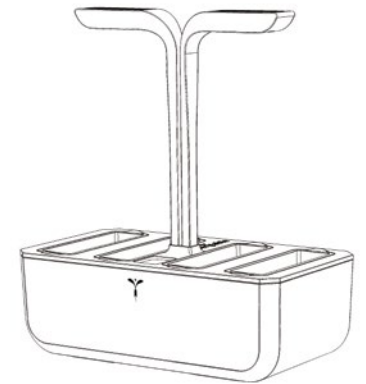
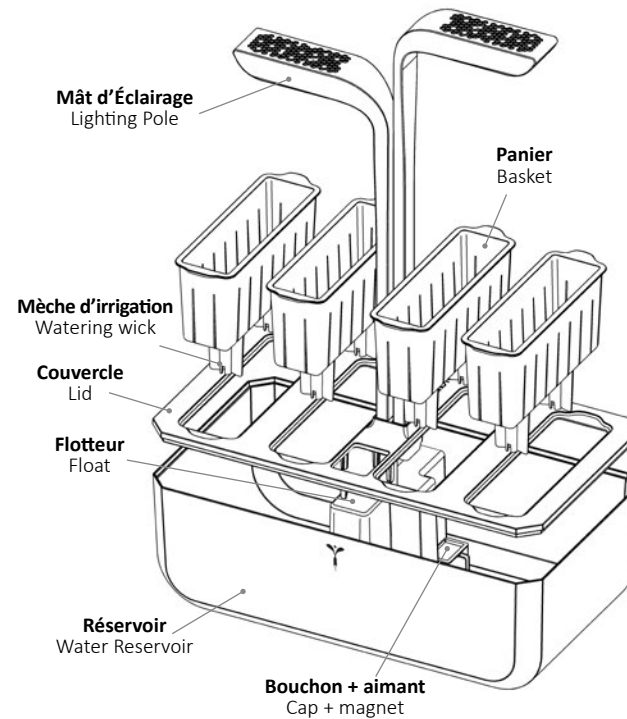

Potager Véritable®
Véritable® Garden



Alimentation Secteur
Power Adapter

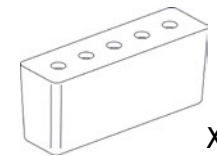

X 4

Lingot®

Merci d'avoir acheté le Potager Véritable®

Le Potager Véritable® a été spécialement conçu pour vous permettre de cultiver chez vous des aromates toute l'année sans efforts !
Suivez les instructions pour profiter au maximum des fonctionnalités de votre appareil. Des instructions supplémentaires sont disponibles sur notre site Internet.

Rejoignez la communauté Véritable :

Actualités, nouveaux produits, conseils de récolte et d'entretien, idées recettes...

Blog : <https://blog.veritable-potager.fr>

#veritablegarden   

Pensez à vous inscrire à notre Newsletter !

Sommaire

Consignes de sécurité importantes	4
Guide d'utilisation rapide	5
Conseils pour cultiver et récolter	9
Remplacer les Lingots®	11
Nettoyage, stockage et entretien	12
Problèmes et solutions	13
Recyclage et mise au rebut	15
Conditions de garantie	15

CONSIGNES DE SÉCURITÉ IMPORTANTES



Avant la première utilisation, veuillez lire ces instructions attentivement et les conserver pour une consultation ultérieure. Le non-respect de ces instructions dégage le fabricant de toute responsabilité envers les dommages qui pourraient en résulter.

POUR VOTRE SÉCURITÉ

USAGE DOMESTIQUE uniquement

- Le Potager Véritable est conçu pour une utilisation en intérieur uniquement. Ne pas utiliser cet appareil dans des pièces humides telles qu'une salle de bain mal ventilée, une cave, devant une fenêtre ouverte en bord de mer, ou en extérieur.
- Éviter tout contact ou proximité avec des surfaces chaudes.
- Le Potager Véritable n'est pas un jouet. Une surveillance attentive est nécessaire lorsque l'appareil est utilisé par des enfants, personnes handicapées ou invalides.
- La lumière produite par le Potager Véritable® ne contient pas d'UV ni d'Infrarouge.
- Ne pas regarder directement la source de lumière car les LEDs sont très puissantes et peuvent provoquer un éblouissement.
- Tenir éloigné des nourrissons et jeunes enfants. Ils sont très sensibles aux lumières fortes et aux lumières bleues.

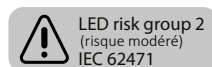

Les luminaires doivent être orientés de manière à ce qu'une exposition prolongée en direction du luminaire à une distance inférieure à Dthr n'est pas envisagée.

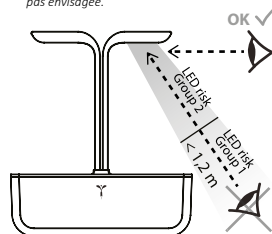

- N'utiliser le Potager Véritable® que pour son utilisation prévue, telle qu'elle est décrite dans les instructions. Ne pas utiliser d'accessoires non recommandés par le fabricant.
- Ne pas submerger le Réservoir, l'Alimentation Secteur, les Mâts d'Eclairage dans l'eau ou dans un autre liquide.
- Ne jamais utiliser l'appareil si son cordon d'alimentation ou sa prise est endommagé, s'il ne fonctionne pas normalement, s'il a subi une chute ou un dommage quelconque ou s'il a été immergé dans l'eau.
- Pour des raisons de sécurité et conformément aux termes de la garantie, l'appareil et sa prise ne doivent pas être ouverts.
- Utiliser uniquement la prise fournie : l'utilisation d'un autre adaptateur risque d'endommager l'appareil.
- Le Potager Véritable utilise un courant basse tension 12V. Pour réduire le risque de choc électrique, il possède une prise spéciale. Ne pas modifier cette prise d'une manière quelconque.
- Toujours débrancher l'appareil de sa prise de courant avant de le nettoyer.
- En utilisation normale, une chaleur modérée de l'éclairage et de la prise est normale et ne présente pas de risque d'incendie ou de brûlure.
- Ne jamais couvrir les Mâts d'Eclairage : risque de surchauffe et d'endommagement des LEDs.
- Les Lingots (blocs de substrat) sont naturels mais ne sont pas comestibles : tenir hors de portée des enfants et des animaux de compagnie.

GUIDE D'UTILISATION RAPIDE

Où placer votre Potager Véritable® ?

- En intérieur uniquement.
- Près d'une prise de courant.
- Dans une pièce de vie correctement ventilée.
- A l'écart des jeunes enfants et des animaux domestiques.
- Sur une surface plane horizontale et stable (un support incliné peut réduire l'autonomie du réservoir).
- La température idéale de fonctionnement se situe entre 20°C et 30°C.
- Le Potager Véritable® n'a pas besoin de soleil pour fonctionner. Vous pouvez donc le placer

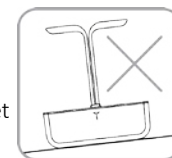

- où vous souhaitez, y compris dans une pièce sans fenêtres.
- Ne placez pas le Potager sur une surface métallique, cela perturberait l'aimant qui indique le niveau d'eau.
- Évitez de placer le Potager dans une véranda en été, près d'un radiateur ou d'une climatisation. Certaines plantes n'aiment pas les courants d'air, l'air trop sec ou trop chaud.
- En cas d'utilisation dans une chambre, l'éclairage peut influencer le cycle du sommeil.
- Ne pas utiliser le Potager comme source de lumière unique dans une pièce.
- Placer hors des sources de pollution (ex : buanderie)

Note sur le Potager CLASSIC :

Ne placez pas le Potager Véritable CLASSIC en plein soleil. Risque de surchauffe ou de dysfonctionnement des LEDs. Pour un usage exposé directement à la lumière du soleil, choisissez le Potager Véritable SMART.

Mise en route

- Retirez avec précaution les éléments de leur emballage.
- Assurez-vous que tous les éléments sont bien présents.
- Gardez tous les emballages pour le service après vente.

Brancher le Potager

- Connectez le cordon d'alimentation derrière le réservoir.
- Branchez l'adaptateur à la prise murale.

**Minuterie jour/nuit**

Le Potager Véritable® est équipé d'un minuteur d'éclairage intégré qui apporte automatiquement aux plantes la lumière idéale (16 hrs) et l'obscurité (8 hrs).

Ce cycle jour/nuit est indispensable à la bonne croissance de vos plantes.



L'éclairage s'allume tous les jours à l'heure à laquelle le Potager Véritable® a été branché.

Ex : Si vous le branchez à 7h00, il s'éteindra automatiquement à 23h00.

Si vos plantes reçoivent de la lumière ambiante durant la journée (éclairage naturel ou artificiel), il est recommandé de régler le Potager pour qu'il s'allume le jour et soit éteint la nuit.

Pour réinitialiser la minuterie : débranchez

l'adaptateur de la prise murale pendant au moins 30 secondes.

Connecter les Mâts d'Éclairage

- Insérez les deux Mâts d'Éclairage dans le Potager et glissez les jusqu'au fond pour les connecter fermement (vous devez sentir un « clic »).
- Le Potager s'allume immédiatement et clignote bleu lentement.

Bleu + blanc fixes = fonctionnement normal

Bleu + blanc clignotent lentement = alarme de niveau d'eau bas du CLASSIC et du SMART.

Bleu clignote lentement = alarme de niveau d'eau bas du CONNECT.

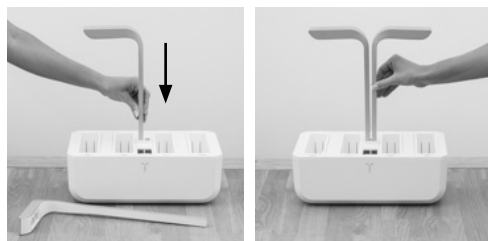
**Remplir le réservoir d'eau**

Utiliser un petit arrosoir ou une carafe avec bec verseur.

Utiliser de l'eau de ville ou de l'eau de pluie. Ne pas utiliser d'eau adoucie ou déminéralisée.

- Remplir le réservoir d'eau au niveau de l'orifice central.
- Verser jusqu'à ce que le flotteur remonte et ferme



l'orifice. Arrêter de verser dès que l'eau ne s'écoule plus.

Note : les 4 angles de l'orifice restent légèrement ouverts pour permettre l'évacuation des dernières gouttes.

Il faut 2L pour remplir le réservoir au maximum.



Lorsque vous commencez à remplir le réservoir, le Potager s'arrête de clignoter et s'allume bleu + blanc continu (= fonctionnement normal).

Insérer les Lingots®

- Ouvrez l'étui du Lingot coté noir et sortez le Lingot.
- Insérez le Lingot® en le poussant fermement jusqu'au fond du Panier.



Note : un Lingot® met environ 3h à se réhydrater. Si après 3h la surface du Lingot® n'est pas complètement humide, pousser-le plus au fond du Panier.

Disposition des Lingots dans le Potager

Pour obtenir les meilleurs résultats, disposez ensemble des plantes ayant une taille et une vitesse une croissance similaire. Si besoin, déplacez les Paniers en cours de croissance.

Ex 1 : Basilic / Aneth / Thym / Persil

Ex 2 : Tomate / Basilic / Ciboulette / Persil

Référez-vous à l'emballage du Lingot et à notre

site Internet : www.veritable-potager.fr

Utilisez l'étiquette sur l'étui du Lingot® pour identifier vos plantes.

**Quand ajouter de l'eau ?**

Les LEDs clignotent lentement en bleu lorsqu'il faut ajouter de l'eau.

- Attendez que la lumière clignote avant de remplir le Réservoir.

Note : Le flotteur vous indique la quantité d'eau maximale à remplir. Il n'indique pas le niveau d'eau bas.

- N'essayez pas de remplir le réservoir au-delà du niveau maximum. Trop d'eau peut nuire à vos plantes ou favoriser le développement de moisissures.
- Selon le type de plante, la phase de croissance et votre climat, il vous faudra ajouter de l'eau toutes les 2 à 4 semaines.
- Il est conseillé de remplir le réservoir dès que le signal lumineux apparait, et au plus tard dans les 2 jours.

Lorsque vous commencez une nouvelle phase de germination, la réhydratation des Lingots utilise beaucoup d'eau. Remplir à nouveau le réservoir 24 heures après l'insertion des Lingots pour profiter de l'autonomie maximale.

Régler la hauteur des lampes

Les deux lampes sont réglables en hauteur indépendamment.

- Commencez par la hauteur minimale pendant la phase de germination puis ajustez au fur et à mesure de la croissance des plantes.

- Pour régler : maintenir le Mât Éclairage au niveau de la partie coudée.
- Réglez la hauteur et récoltez régulièrement vos plantes avant qu'elles ne touchent l'éclairage (idéalement à une distance de 2 à 5 cm).

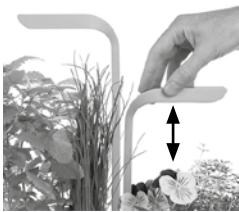

Ne remontez pas l'éclairage trop tôt. Au lieu de laisser pousser vos plantes en hauteur, taillez-les régulièrement (voir « Conseils pour cultiver et récolter »).

Déconnecter les Mâts d'Éclairage

- Tirez un mât jusqu'en haut puis détachez le complètement en maintenant le potager d'une main.
- Pour le reconnecter: n'oubliez pas de l'enfoncer jusqu'au bout fermement.



Déplacer votre Potager

- Déconnectez le cordon d'alimentation.
- Déplacez l'appareil en maintenant le réservoir bien horizontalement.
- Ne jamais soulever le Potager par les Mâts d'Éclairage.



SMART EDITION

Le Potager SMART dispose de la technologie ADAPT'LIGHT™ : il mesure l'environnement lumineux et s'adapte pour apporter la juste quantité de lumière à vos plantes tout au long de la journée.

ADAPT'LIGHT™ réagit à la lumière du soleil direct et sa sensibilité peut varier en fonction de l'orientation du Potager, la hauteur des Mâts d'Éclairage et la taille des plantes.

Même au soleil, le Potager Véritable SMART ne s'éteindra jamais complètement afin de conserver les avantages de son spectre lumineux spécifique qui développe les saveurs de vos plantes.



CONNECT EDITION

- Activez le mode **Bluetooth** sur votre smartphone
- Téléchargez l'application **Véritable**.



- Lancez l'application.
- Connectez votre Potager en suivant les instructions à l'écran.
- Les LEDs du Potager clignotent 3 fois : la connexion est établie.

Note : Vous devez vous connectez dans les 15 minutes suivant la mise sous tension de l'appareil.

Un seul smartphone peut être connecté à l'appareil.

CONSEILS POUR CULTIVER ET RÉCOLTER

Temps de germination et de croissance

Chaque plante est différente, il est normal que vos 4 Lingots ne poussent pas à la même vitesse. Référez vous à l'emballage du Lingot pour connaître le temps de germination et le délai moyen avant récolte. Plusieurs facteurs peuvent influencer ces délais (température, humidité). Tout comme dans la nature, certaines graines peuvent ne pas germer. Si aucune n'a germé après 20 jours, voir « Problèmes et solutions » ou contactez notre Service Client.

TAILLER ET RÉCOLTER

Si vous souhaitez des plantes vigoureuses, denses, qui produisent des récoltes abondantes, vous devez les tailler et les récolter régulièrement.

- Les plantes concourent pour accéder à la lumière : Taillez les plantes qui font de l'ombre aux autres pour s'assurer que chaque plante obtienne suffisamment de lumière.
- Ne récoltez jamais plus d'un tiers de chaque plante (=chaque tige) à la fois.
- Coupez vos plantes avec des ciseaux ou en pinçant avec vos ongles.
- Pour préserver toutes leurs saveurs et leur fraîcheur, utilisez vos herbes aromatiques et fleurs comestibles le jour de la récolte.

Conseils pour les herbes aromatiques

Tous les Basilics :

- Élagage précoce: environ 3-4 semaines après la plantation (ou lorsque la plante a 3 paires de feuilles), couper la tête de la plante, juste au

dessus d'un nœud (ramification).

- Récolte : se concentrer sur les feuilles les plus grandes ou bien couper une tige juste au-dessus d'un nœud.

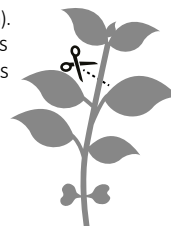

Persil et Coriandre :

- Couper une tige entière à la base de la plante.
- Récolter toujours les tiges extérieures les plus anciennes (pas celles au centre).



Aneth :

- Commencer à récolter dès que la plante a 4-5 feuilles.
- Couper la plus épaisse des deux tiges, au niveau de la jonction.

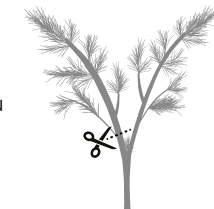

Ciboulette :

- Récolter dès 5 semaines ou lorsque la plante commence à se courber.
- Attraper tous les brins d'une main et couper 1/3 de la hauteur de la plante.
- Plus vous récolterez et plus les brins deviendront épais et denses.

Thym, Origan, Sariette, Menthe, Mélisse, Sauge :

- Couper juste au dessus d'un nœud les plus grandes tiges ou celles qui dépassent trop de leur emplacement.

Herbes aromatiques uniquement :
Dès que vous apercevez une fleur, coupez là !
Les herbes aromatiques qui fleurissent peuvent rapidement monter en graine, perdre de leur saveur et arrêter de produire des feuilles.

Conseils pour les Jeunes pousses :

- Couper le pied à environ 3 cm du sol pour récolter la plante entière (récolte unique).
- ou couper les tiges extérieures à la base en laissant le cœur intact (la plante repoussera pour une prochaine récolte).

Conseils pour les fleurs comestibles :

- Tailler les feuilles larges qui peuvent faire de l'ombre aux autres plantes.
- Récolter uniquement les fleurs totalement écloses.
- Couper la fleur avec 2 cm de tige pour préserver sa fraîcheur.
- Couper les fleurs fanées pour favoriser la croissance.
- Toujours récolter et entretenir vos fleurs lorsque les lumières du Potager sont allumées.
- Facultatif : ôter le pistil et les étamines avant utilisation (ils affectent le goût et certaines personnes y sont allergiques).

Fleur de courgette: L'éclosion est très courte. Récolter rapidement, de préférence le matin quand les fleurs sont largement ouvertes.

Conseils pour les fruits et légumes :

- Récolter fréquemment, dès que le fruit est mûr, pour encourager la production d'autres fruits.
- Des feuilles vont naturellement jaunir et faner

lorsque la plante commence à produire des fruits. Vous pouvez les couper.
Nè pas manger les feuilles, elles sont nocives pour les hommes et les animaux.

Tomates :

- Dès que des tomates vertes commencent à se développer, utilisez des tuteurs bien nettoyés pour soutenir la plante.
- Récolter les tomates lorsqu'elles sont entièrement rouges et légèrement fermes.

Poivron :

- Récolter les poivrons lorsqu'ils commencent à changer de couleur (de vert à jaune, puis rouge); Plus le poivron mûrit, plus il sera doux et sucré.

Manipuler la plante doucement car les tiges sont très cassantes.

Piment :

- Récolter quand le fruit est rouge.

Fraises :

- Couper la tige avec le fruit quand il est entièrement rouge.

Polliniser vos plants de fruits et légumes :

Les plantes à fruits ne poussent qu'à partir de fleurs pollinisées. Nos mini-légumes sont autogames (les fleurs contiennent à la fois les parties mâle et femelle nécessaires à la fécondation). Mais parfois le flux d'air naturel dans votre maison ne sera pas suffisant pour répandre le pollen. Si vous voulez un meilleur résultat, vous devez polliniser vos plantes quand elles commencent à fleurir.

Pour ce faire, utiliser l'une des méthodes suivantes :

- Avec le plat de la main : secouer la plante par des petits mouvements de vibrations (idéal pour les **tomates**).
- Poser un ventilateur à proximité du Potager (réglé sur un courant faible)
- Brosser l'intérieur de chaque fleur avec un petit pinceau à poils doux (idéal pour les **poivrons** et **piments**).

Polliniser vos fleurs tous les 2 jours et uniquement quand les lampes sont allumées.

Entretien de votre Potager

- À mesure que vos plantes vieillissent, vous verrez peut-être des feuilles jaunir ou brunir. Ceci est parfaitement normal. Retirez-les pour garder une plante en bonne santé.
- Garder votre Potager propre en tout temps en retirant les feuilles mortes
- Retirer les tiges mortes en les coupant à la base avec des ciseaux (ne les arrachez pas).

Plus d'informations pour cultiver, récolter et cuisiner avec votre Potager Véritable® sur www.veritable-potager.fr

Avant de partir en vacances

L'autonomie de votre Potager Véritable dépend de la température et du stade de croissance de vos plantes.

- Remplir le Réservoir au maximum.
- Récolter vos plantes et ajuster les lampes.
- Absence prolongée : il est préférable de planter 4 nouveaux Lingots (autonomie jusqu'à 4 semaines).
- Plantes adultes : autonomie de 1 à 2 semaines.

REPLACER LES LINGOTS®

Quand remplacer un Lingot®?

Lorsque votre plante ne produit plus assez, qu'elle ne repousse plus après la récolte ou que son goût est moins savoureux, c'est le signe qu'il faut remplacer votre Lingot®.

Comment retirer un Lingot® ?

- Au dessus d'un evier : pressez le Panier pour compresser le Lingot. Relâchez, puis secouez le Panier tête en bas ou maintenez toutes les tiges de la plante pour retirez le Lingot.

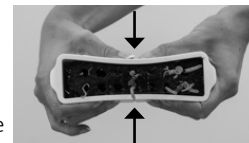

Que faire de votre Lingot usagé ?

- Le replanter dans le sol ou un pot (si la plante est encore viable).
- Le composter
- Le recycler en le mélangeant avec de la terre ou du terreau.

Notre gamme de Lingots® est disponible sur www.veritable-potager.fr

Bien nettoyer votre Potager Véritable® avant de remettre de nouveaux Lingots (voir «NETTOYAGE ET STOCKAGE»).

Remplacement des mèches d'irrigation :

Il est conseillé de remplacer vos mèches d'irrigation tous les 6 mois, en particulier si des racines sont passées au travers. Pour retirer les mèches, poussez-les de l'intérieur du Panier.



Puis-je utiliser mes propres graines/mon propre terreau ?

Le Potager Véritable® est uniquement compatible avec notre gamme de Lingots®

Le substrat des Lingots est spécifiquement adapté à notre système d'hydroponie passive. Les espèces de plante sont sélectionnées pour leurs qualités gustatives, leur rapidité de croissance et leur taille adulte compacte adaptée aux dimensions du Potager. Si vous utilisez vos propres graines, terreaux et/ou engrais, nous ne pouvons vous assurer la même efficacité qu'avec nos Lingots® brevetés. En cas d'utilisation inappropriée, la garantie ne pourra être appliquée.

NETTOYAGE ET STOCKAGE

Nettoyage :



Ne plongez jamais le Réservoir, les Mâts d'Éclairage et l'Alimentation Secteur dans l'eau ou tout autre liquide et ne les tenez jamais sous l'eau du robinet.

Nous vous conseillons de nettoyer votre Potager Véritable® à chaque changement de Lingots® (ou environ tous les 6 mois).

- Débrancher l'appareil avant de le nettoyer.

- Les 4 Paniers et le Flotteur peuvent aller au lave-vaisselle. Les autres éléments doivent être nettoyés à la main.
- Pour éviter de rayer les surfaces, utilisez un chiffon doux humide ou une éponge non-abrasive. N'utilisez pas de détergent abrasif (uniquement du liquide vaisselle ou du vinaigre blanc).
- Sécher avec un chiffon doux et propre spécial surface délicate.
- Nous vous conseillons de changer les Mèches d'irrigation de vos Paniers une fois par an.

Stockage :

Appareil :

- Lorsque le Potager Véritable n'est pas en fonction, débranchez la prise.
- Utiliser l'emballage d'origine pour stocker l'appareil.

Lingot® :

- Stocker vos Lingots® dans un lieu frais et sec et dans leur emballage d'origine.
- L'idéal est de les placer dans une boîte hermétique entre 4 et 6°C (ex : compartiment à légumes de votre réfrigérateur).
- Il est recommandé d'utiliser vos Lingots dans l'année de leur achat. Le taux de germination peut chuter après 1 an.

Remplacement des LEDs :

L'éclairage LED a une durée de vie de plus de 10 ans donc vous n'avez pas besoin de le remplacer. Toutefois, en cas de besoin, des pièces de rechange peuvent être obtenues auprès de Véritable.

Toute modification doit être effectuée uniquement par un personnel autorisé.

PROBLÈMES ET SOLUTIONS

Problème	Cause possible	Solution
Les lampes clignotent lentement	Le réservoir d'eau est vide	Remplir le réservoir d'eau
	Le Potager est posé sur une surface métallique	Déplacer le Potager sur une surface non métallique car celle-ci perturbe l'aimant qui indique le niveau d'eau.
	L'aimant qui indique le niveau d'eau est bloqué	Retirer le Bouchon + Aimant (voir schéma p1) et vérifier que l'aimant flotte correctement. Au moins tous les 6 mois : retirer le calcaire et les racines.
Les lampes clignotent rapidement	Panne alimentation secteur	Contactez notre Service Client pour remplacer cette pièce.
Les lampes ne s'allument pas	Les mâts d'éclairage ne sont pas correctement connectés	Retirer et réinsérer fermement les 2 Mâts d'Éclairage jusqu'au fond.
	Le Potager n'est pas branché	Vérifier que l'adaptateur est branché dans une prise fonctionnelle et que le cordon d'alimentation est bien connecté derrière le réservoir.
Les lampes s'allument uniquement bleu continu ou uniquement blanc continu	Les mâts d'éclairage ne sont pas correctement connectés	Retirer et réinsérer fermement les 2 Mâts d'Éclairage jusqu'au fond.
Mon Lingot n'a pas germé	Les graines ont un taux de germination normal de 65% à 95%. Si plus d'1/3 du Lingot n'a pas germé après 20 jours, vérifier les points suivants :	
	Température de la pièce non adaptée	Certaines graines ont besoin d'au moins 20°C pour germer : déplacez votre Potager dans un lieu adapté.
	Le Lingot n'est pas irrigué (La surface du Lingot est sèche).	Poussez le Lingot bien au fond du Panier pour qu'il entre bien en contact avec les mèches d'irrigation.
	Mauvaises conditions de stockage	Si vos Lingots ont été stockés dans un lieu humide et chaud pendant une période prolongée, les dommages sont irréversibles.
	Autre	Envoyez une photo à notre Service Client.
La cime de ma plante a «brûlé»	La plante est trop proche de l'éclairage	Remonter la lampe ou tailler la plante. N'oubliez pas de tailler et récolter régulièrement.
Mes plantes ont des fleurs mais pas de fruits	Les fleurs ne sont pas pollinisées	Vous devez aider la pollinisation (voir «Conseils pour cultiver et récolter»).

Problème	Cause possible	Solution
Mes plantes ne produisent pas de fleurs	Manque d'obscurité (Les plantes ont besoin d'une phase nocturne quotidienne pour produire des fleurs).	Si votre Potager est placé dans une pièce qui reçoit de la lumière (naturelle ou artificielle), programmez votre Potager pour qu'il soit dans l'obscurité au moins 8h par 24h.
	Pas assez de lumière	Vous devez tailler vos plantes pour qu'elles restent sous l'éclairage et qu'elles ne se fassent pas d'ombre mutuellement (voir « Conseils pour cultiver et récolter »).
	Température de la pièce non adaptée	Déplacez votre Potager dans une pièce plus chaude ou plus fraîche selon l'espèce. Ex : Tomates, Poivrons et Piments aiment la chaleur (21°C à 32°C).
Il y a de la mousse/ de la moisissure sur mes Lingots	Tâches dans les trous des Lingots.	Il ne s'agit pas de moisissure mais d'argile pour maintenir les graines dans le Lingot. Ceci est parfaitement normal.
	Duvet blanc ou mousse verte	Cela peut arriver lors de la phase de germination et pendant les 2 premiers mois de croissance. Ce phénomène très répandu en agriculture hors-sol biologique dépend également de l'atmosphère de votre pièce (température/humidité). Ceci est parfaitement normal et n'empêche en rien la croissance de vos plantes. Ne remplissez pas le réservoir au-dessus du niveau maximum.
Il y a des insectes dans mes plantes	Les Lingots sont fabriqués à partir d'un substrat naturel pasteurisé ce qui garantit l'absence d'insectes nuisibles. Si vous trouvez des insectes dans vos plantes, ils se sont propagés à partir d'autres plantes d'intérieur ou de l'extérieur. Quelques insectes ne sont pas nocifs pour vos plantes, mais ils peuvent rapidement se multiplier si vous n'agissez pas. Voici comment combattre ces nuisibles naturellement : Solution n°1 (la plus efficace) : agents de lutte biologique (ex : Nématodes contre la mouche du terreau, Chrysopes contre les puçerons et les Thrips). Solution n°2 : savon insecticide non toxique (ou préparez une recette maison). IMPORTANT : N'oubliez pas de traiter toutes les autres plantes de votre maison. Toujours rincer vos récoltes avant de les consommer si vous les avez traitées. Si l'infestation est trop importante, il est plus judicieux de récolter toutes vos plantes et de nettoyer votre appareil avec du liquide vaisselle et du vinaigre blanc. Attendre quelques jours puis recommencez avec 4 nouveaux Lingots®.	
Autre problème	Consultez www.veritable-potager.fr ou Contactez notre Service Client (envoyez nous une photo ou une vidéo).	

RECYCLAGE ET MISE AU REBUT

Équipement électronique



Ce produit a été conçu et fabriqué avec des matériaux et composants recyclables de haute qualité. Cet appareil est labélisé conformément à la directive européenne 2012/19/UE sur les appareils électriques et électroniques (waste electrical and electronic equipment- WEEE). Informez-vous auprès des instances locales sur le système de collecte des produits électriques et électroniques en fin de vie. Conformez-vous à la législation en vigueur et ne jetez pas vos produits avec les déchets ménagers. Seule une mise au rebut adéquate des produits peut empêcher la contamination de l'environnement et ses effets nocifs sur la santé.

Emballages

Nos emballages sont recyclables. Référez vous aux instructions sur l'emballage pour connaître les consignes de tri (consignes pouvant varier localement).



Consommables (Lingot®)

Tous nos Lingots® sont 100% biodégradables et compostables après utilisation (voir «**Remplacer les Lingots**»).



CONDITIONS DE GARANTIE

La garantie de 2 ans de Véritable est valable si le produit est utilisé conformément aux instructions et uniquement dans le but pour lequel il a été créé. Les réclamations sont acceptées sur présentation de la preuve d'achat d'origine (facture, ticket de caisse ou

reçu) indiquant la date de l'achat, le nom du revendeur et une description du produit.

La garantie Véritable n'est pas valable si :

- L'appareil a été endommagé, a subi une chute, n'a pas été correctement utilisé, entretenu, transporté ou stocké.
- L'usure normale du produit (ex : rayures, décoloration).
- La perte ou dommages des pièces amovibles.
- Un défaut non inhérent au produit a été causé dans des circonstances extrêmes (ex : foudre, inondation, incendie, utilisation inappropriée ou négligence).
- L'appareil a été ouvert ou désassemblé.
- Une modification ou réparation du produit effectuée par un prestataire non agréé (incluant mais non-limité à l'utilisation de composants non-autorisés).
- Si l'appareil n'a pas été acheté auprès d'un revendeur agréé par Véritable.

Garantie et service client :

Pour plus d'informations ou en cas de problème, veuillez contacter notre Service Client sur :

www.veritable-potager.fr

Ne renvoyez aucun produit sans contacter préalablement Véritable. Les retours non autorisés ou envoyés en contre-remboursement seront refusés.

CARACTÉRISTIQUES

Dimensions : L33 x p18,5 x h38 à 45cm

Poids (vide) : 1,5kg

Capacité du réservoir : 2L

Adaptateur CA :

- Entrée : 100- 240V ~ 0.3A 50-60 Hz

- Sortie : 12V 1.25A

Consommation allumé: 10.5W (CONNECT : 12W)

Puissance des LEDs : 8W

Température de fonctionnement : 10-40 °C (recommandé 20-35°C).

Humidité relative : 10-95 % non-condensée (recommandé 40-60%).



Thank you for buying a Véritable® Garden.
Véritable® Garden has been specially designed to grow effortlessly your own food at home all year round.

By following our guidelines, you will enjoy the full functionality of your Véritable® Garden.

Further information is available on our website.

Join the Véritable community :

News, new products, harvest and maintenance tips, recipe ideas etc.

Blog : <https://blog.veritable-potager.com>

#veritablegarden   

Sign up for our Newsletter !

FOR YOUR SAFETY

HOUSEHOLD USE ONLY

- Véritable Garden is for indoor use only. Do not use in wet locations, e.g. a poorly aerated bathroom, cellar, near open windows (especially at sea front), or outdoors.
- Keep away from hot surfaces.
- Véritable Garden is not a toy. Close supervision is necessary when the device is used by or near children or disabled persons.
- The light coming from The Véritable® Garden does not contain any UV or IR radiation.
- Do not to stare directly into the light source as LEDs are very powerful and dazzling.
- Caution : infants are very sensitive to bright and blue lights.
- Use Véritable Garden only for its intended use as described in the instructions. Do not use attachments not recommended by the manufacturer.
- Do not place or submerge the Reservoir, Power Cord or Lighting Pole in



Contents

Important safety instructions	16
Quick start Guide	17
Growing and Harvesting tips	20
Replacing Lingots®	22
Cleaning, storing and servicing	23
Troubleshooting	24
Recycling and Disposal	26
Warranty conditions	26



IMPORTANT SAFETY INSTRUCTIONS

Before use, please read these instructions carefully and save them for future reference. If the instructions for correct use of the appliance are not observed, the manufacturer's liability for any resulting damage will be excluded.



LED does not pose a hazard due to the aversion response or thermal discomfort.

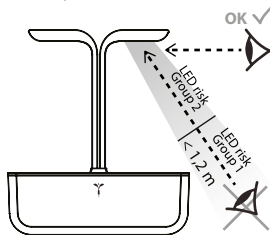

water or any other liquid.

- Never operate the device if it has a damaged Power Cord or Adapter, if it is not working properly, if it has been dropped and damaged, or if it has been submerge in water.
- For safety reasons and under the terms of the warranty, the device and its plug must not be opened.
- Only use the adapter supplied: using a different adapter could damage your Véritable Garden.
- The Véritable Garden uses only 12V low voltage. To reduce the risk of electric shock, it has a specific plug. Do not change or alter the Adapter in any way.
- Always unplug the device from its electrical outlet before cleaning.
- In normal use, moderate heat from the Lighting Poles and the Adapter is normal and does not present a risk of fire or burns.
- Never cover the Lighting Poles. Overheating can damage the LEDs.
- Lingots (soil block) are natural but not edible: Keep out of reach of children and pets.

QUICK START GUIDE

Where to place your Véritable® Garden ?

Indoor use only.

- Place near an electrical outlet.
- In a properly ventilated room.
- Away from reach of children or pets.
- On a flat, even and stable surface (Tilted surface can decrease the reservoir capacity).
- Optimal operating temperature is between 20°C and 30°C (68-86°F).
- The Véritable® Garden does not need sunlight, and it can therefore be placed wherever you might find it suitable, even in a windowless room.
- Do not place the Véritable Garden on a metal surface, it will disturb the magnet which indicates the level of water.
- Avoid placing your Veritable Garden under permanent direct sunlight (eg. conservatory in summer), near heaters or air-conditioning.

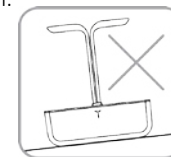

Plants don't like drafts of air or dry air and could dry out if they receive too much sunlight.

- If used in a bedroom, the Garden Lights can interfere with the sleep cycle.
- Do not use the Véritable Garden as a single source of light in a room.
- Avoid sources of pollution (eg. laundry).

Note for the CLASSIC Garden

*Do not place the CLASSIC Véritable Garden in direct sunlight.
 Risk of overheating and damaging of LEDs.
 For use exposed to direct sunlight, choose the SMART Véritable Garden.*

Set-up

- Remove the parts from the packaging.
- Check whether all parts are included.
- keep all packaging for after sales service

Plug in the Garden

- Plug cord at the back of the reservoir.
- Plug adapter into electrical outlet (if Lights flashes blue it's because the reservoir is empty).



Light Timer

Your Véritable® Garden has a built-in Light timer that automatically provide plants with the optimal amount of “day” (16 hrs) and “night” (8 hrs). This day/night cycle is essential for healthy plants.



Lights will turn on every day at the time you plugged in your Véritable® Garden.
e.g. If you plug it in at 7:00am, lights will turn off at 11:00pm.

If your plants receive any room light during the day (natural or artificial), we recommend that you set your Véritable® Garden lights to be on during the day.

To reset the light timer, unplug the adapter for at least 30 seconds.

Connect the Lighting Poles

- Firmly and quickly insert the two Lighting Poles into the Garden. Push down to the bottom to connect (you should feel a slight «click»).
- The Véritable Garden turns on immediately and the LEDs slowly blink blue.

Continuous blue + white = normal operating
Slow blinking blue + low white = low level alarm (CLASSIC & SMART)
Slow blinking blue = low level alarm (CONNECT)

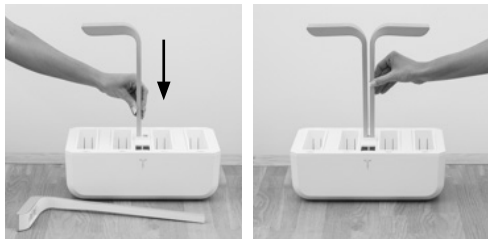

Fill the water Reservoir

Use room temperature tap water or rain water. Do not use softened or demineralised water.

Use a small watering can or a carafe with a spout.

- Fill the water reservoir at the center hole.
- Pour until the float rises and fully closes the gap (until water no longer flows).



Note: the 4 angles of the square hole remain slightly open to allow the last drops to be evacuated.

It takes 2L (68 oz) to fill up the Reservoir.

When you start to fill the reservoir, the Véritable Garden stops blinking and turns blue + white continuous (= normal operating).

Insert Lingots®

- Open the black side of the Lingot box and gently remove the Lingot.
- Insert the Lingot and push it to the bottom of the Basket.



Note: A Lingot® takes about 3 hours to rehydrate. If after 3 hours the surface of the Lingot® is not wet, push it deeper to the bottom.

The Lingot's placement

For best results, place plants of similar size and speed growth together. Move the Baskets during growing phase if needed.

E.g.1, Basil / Dill / Thyme / Parsley.

E.g.2, Tomato/ Basil / Chives / Parsley.

Refer to the Lingot® box and visit our website : www.veritable-potager.com

Use the label on the Lingot's box to identify your plants.

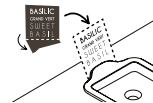

When to add water?

The LED Lights will blink blue as a signal when it is time to add water.

- Wait for the alarm to blink before filling-up the Reservoir.

Note: The Float guides you on the maximum amount of water to fill. It does NOT indicate the low water level.

- Do not attempt to fill the Reservoir beyond the maximum level. Too much water can harm your plants or cause mold growth.
- Depending on the type of plant, the growing phase and your climate, you will need to add

water every 2 to 4 weeks.

- It is recommended to fill the Reservoir as soon as the light signal appears, or within 2 days.

When you begin the germination process, rehydrating the 4 Lingots will use a lot of water. Fill up again with water 24hours after inserting new Lingots in order to get the full reservoir capacity.

Adjust the lamp height

Both light poles are adjustable in height.

- Start with the lower level and, as plants grow, raise each lamp by pulling at the curved angle of the Lighting Pole.
- Adjust the lamp and harvest regularly before leaves touch the lights (Plants should be 1-2 inch/2-5cm below lights).

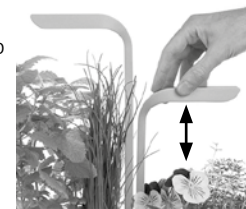

Don't raise the lamp too soon. Instead of letting your plants grow straight up, prune them often to keep the lights down low. (see "GROWING AND HARVESTING TIPS").

Disconnect the Lighting Poles

- Raise a Lighting Pole to the top, then unfasten it while holding the Garden with one hand.
- To reconnect: remember to push it all the way to the bottom.

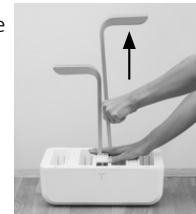

SMART EDITION

The SMART EDITION has the ADAPT'LIGHT™ technology: it measures the surrounding light and adjusts the LEDs intensity to distribute the right amount of light to your plants throughout the day.

ADAPT'LIGHT™ responds to light from direct sunlight and sensitivity may vary depending on the orientation of the Garden, the height of Lighting Poles and plant height.

Even in the sunlight, the SMART Veritable Garden will never turns off completely to preserve the benefits of its specific light spectrum that develops the flavours of your plants.



CONNECT EDITION

- Activate  **Bluetooth**™ on your smartphone
- Download **Véritable** app.



- Launch the app.
- Connect the device by following instructions.
- LEDs flash 3 times : pairing successful.

Note: You must connect your device within 15 minutes after plugging it in.

Only one smartphone can be connected at a time.

Moving your Veritable® Garden

- Unplug cord
- Move the device with both hands.
- Never lift the Garden by its Lighting Poles.



GROWING AND HARVESTING TIPS

Germination and growth speed

Each plant is different, it is normal that your 4 Lingots do not grow at the same speed. Refer to Lingot's packaging for an estimate of how long your seeds will take to germinate and be ready to harvest. Many factors impact germination and growth speed (e.g., temperature, humidity level). Like in nature, some seeds may not germinate. If none have sprouted after 15 days, see «**Troubleshooting**» or contact our Customer Service.

PRUNING AND HARVESTING

If you want stronger, more compact plants, and bigger harvests you need to prune and harvest plants early and often.

- Plants compete for light. Spreading leaves must be trimmed to make sure each plant get enough light.
- Never harvest more than 1/3 of each individual plant at a time.
- Cut your plants with scissors or by pinching them off with your fingers.
- To keep all flavors and freshness it is best to use your herbs and flowers right after harvesting.

Tips for Herbs

All Basils:

- Early pruning: about 3-4 weeks after planting (or when the plant has 3 pairs of leaves), pinch off the top just above a new leaf set.
- Harvesting: Focus on the largest or uppermost leaves or cut a stem just above a set of leaves.

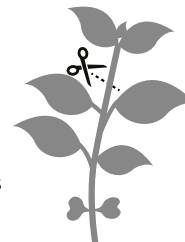

Parsley and Cilantro:

- Cut the entire stem near the base of the plant, from the outer portions (not inside).

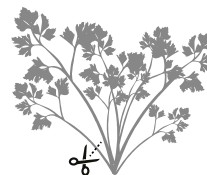

Dill:

- As soon as the plant has 4-5 leaves you can start harvesting.
- Cut the widest stem where two stems join.

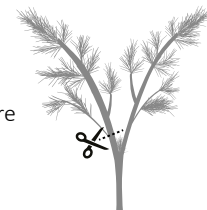

Chives:

- Start harvesting after 5 weeks or when it starts to bend.
- Gather all chives in one hand and cut 1/3 of the plant height.
- The more you harvest, the thicker and fuller the chives will become.

Thyme, Oregano, Savory, Mint, Lemon Balm, Sage:

- Cut the tallest and outermost stems, just above a set of leaves.

Note for aromatic herbs only:

If you see any flowers, pinch them off right away. Herbs allowed to flower will soon go to seed, become less savoury, and stop growing.

Tips for Greens:

- Cut the top 1-2 inches off the entire plant (for a single harvest)
- or, if you want a longer harvest period,
- Cut the outer leaves/stems individually at the base of the plant.

Tips for edible flowers:

- Prune large leaves that shade other plants
- Only collect fully open, healthy-looking blooms.
- Make the cut directly behind the flower head and leave 1 inch (2cm) of stem attached.
- Deadhead flowers to encourage more production.
- Always prune and harvest when lights are on.
- Optional: Prior to using remove the reproductive parts of the blooms (it can affect the flavor and some people are allergic to it).

Zucchini Flowers: Blooming time is very short. Don't wait too long. Pick flowers in the morning when they are wide open.

Tips for fruiting plants:

- Pick frequently, as soon as the fruits are ripe (this encourages the production of more fruit).
- The leaves will naturally start wilting as the plant is going to start forming fruits.

Do not eat leaves; they are harmful if ingested by humans or pets.

Cherry Tomatoes:

- As soon as green tomatoes begin to grow, use clean stakes to support the plant.
- Harvest when the fruit is red but still firm.

Sweet Bell Pepper:

- Harvest anytime when the fruit changes color (from green to yellow to red). The longer bell peppers ripen, the sweeter they become.

Handle the plant with care, stems are very fragile!

Hot Chili :

- Harvest when the fruit is bright red.

Strawberry:

- Harvest with the stem when the fruit is completely red.

Pollinating fruiting plants

Fruiting plants (tomatoes, pepper, hot chili) will only grow from pollinated flowers. Our Lingots® are all self-pollinating plants (meaning individual flowers contain both the male and the female parts needed for fertilization). But sometimes natural airflow in your home will not be enough to spread the pollen. If you want better result you need to pollinate your plants once they begin to bloom.

To do so, use one of the following methods:

- Gently shaking the plant by hand (optimum solution for **tomatoes**)
- Place a fan near your plants to create artificial "wind."
- Gently brush the inside of the flowers with a small, soft paintbrush (optimum solution for **bell pepper** and **hot chili**)

Pollinate your flowering plant at least every 2 days, and only when lights are on.

Taking care of your Garden

- As your plants age you may see some brown or yellow leaves. This is perfectly normal. Pull these to keep the plant fresh and help ward off disease.
- Keep your Garden clear of dead leaves.
- Remove dead, brown stems at the base with scissors (do not pull).

For more details on growing, harvesting and cooking with your Véritable Garden, visit:

www.veritable-potager.com

Before going on vacation

The autonomy of your Véritable Garden depends on your room temperature and growing stage of your plants.

- Fill-up the Reservoir to the maximum.
- Harvest your plants and adjust the light
- For long period of absence, it is best to start with new Lingots (autonomy up to 4 weeks).
- Adult plants: watering autonomy is 1-2 weeks.

REPLACING LINGOTS®

When to replace a Lingot®?

When your plant no longer produces enough, doesn't grow back after harvest or its flavor is less tasty, it is time to replace your Lingot®. (Refer to the Lingot box to know the average lifetime).

How to remove a Lingot®?

- Over the sink : squeeze the Basket to compress the Lingot. Release, then shake the Basket

upside down or hold all the stems of the plant to pull out the Lingot.

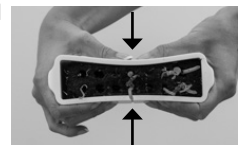

What to do with your old Lingot®?

- Replant it in soil (depending of the plant condition).
- Compost it
- Mix it with soil in your garden or flower pot.

Replacement Lingots are available at

www.veritable-potager.com

Clean your Véritable® Garden before using new Lingots (see «CLEANING AND STORING»).

Replacing watering wicks :

It is best to replace the watering wicks every 6 months, especially if roots have passed through. To remove the wicks, push them from the inside of the Basket.



Can I use my own seeds and/or soil?

The Véritable® Garden is only compatible with Lingots®.

- Our special substrate is designed to work with Véritable® Garden wick watering system. It also guarantee proper root oxygenation and an optimal humidity level at any time.
- We have selected plant species for their rich flavors, their rapid growth and their compact

full grown size adapted to the Véritable Garden.

If you try your own seeds, soil and/or nutrients, we can't guarantee it will grow as efficiently as with our patented Lingots®.

The warranty will lapse if the device is damaged because of improper use.

CLEANING AND STORING

Cleaning



Never immerse Reservoir, Lighting Poles and Power Cord in water or other liquid, or place under running water.

We advise you to clean your Véritable® Garden while changing Lingots (or approximately every 6 months).

- Disconnect power before cleaning.
- The 4 Baskets and Float are dishwasher-proof. Other parts must be hand-cleaned.
- To avoid scratching, only use a soft cloth or a soft sponge. Do not use abrasive cleaning agents (use only mild soap or white vinegar).
- Towel dry before reassembling.
- Replace watering wicks once a year.

Storage

Device:

- When the Véritable® Garden is not in use, pull out the main plug.
- Use original packaging for storage.

Lingot® :

- Always Store your Lingots in a cool, dry place in their original box.

- The best way is in a airtight container at 39-43°F/ 4-6°C (e.g., your refrigerator's crisper drawer).
- We recommend you use your Lingots in the year you bought them. Germination rate may decrease after one year.

Replacing LED lights:

A LED light should last over 10 years, so you will not need to replace your lights. However, if needed, replacement parts are available from Véritable. ***Any servicing is to be performed by authorized personnel only.***

TROUBLESHOOTING

Problem	possible cause	solution
Lights blinking slowly	Reservoir is empty	Fill the reservoir with water.
	The Garden is on a metal surface	Move the Véritable Garden to a non-metallic surface as it disturbs the magnet which indicates the water level.
	The water-level magnet is stuck	Remove the Lid + Magnet (see drawing p1) and check it is freely floating. Descale and remove roots every 6 months.
Lights blinking fast	Power Adapter failure	Contact our Customer Service to replace the Power Adapter.
Lights aren't working	The Lighting Poles are not plugged in correctly	Disconnect and firmly reconnect both Lighting Poles to the bottom of the Garden.
	The Garden is not plugged in	Check your Garden is plugged into an electrical outlet and the Power Cord is plugged into the back of the Reservoir.
Lights are only blue or only white (continuous)	The Lighting Poles are not plugged in correctly	Disconnect and firmly reconnect both Lighting Poles to the bottom of the Garden.
My Lingot didn't germinate	The seeds have a normal germination rate of 65% to 95%. If more than 1/3 of the Lingot did not germinate after 20 days, check the following:	
	Wrong temperature	Some seeds need at least 20°C (68°F) to germinate: move your Garden to a warmer location.
	Lingot is not irrigated (Lingot's surface is still dry)	Push it more to the bottom of the Basket to be sure it reaches the watering wicks.
	Poor storage conditions	If your Lingot was stored in poor conditions (too hot, too humid) for a long period, this damage is irreversible.
	Other	Send pictures to our Customer Support.

Problem	possible cause	solution
The top of my plant is «burnt»	Plant is too close to Light.	Raise the Lamp and cut the dry part of the plant. Don't forget to prune and harvest weekly.
My plants have flowers but no fruits	Flowers are not pollinated	You need to pollinate your plants (See "GROWING AND HARVESTING TIPS").
My plants don't have flowers	Not enough night periods (Plants need a daily dark period to produce flowers).	If your Garden is in a place that receives any room light (natural or artificial), set your Garden to be in the dark for at least 8 hours every 24 hours.
	No sufficient light	You need to prune your plants to keep them under the lamp. (See "GROWING AND HARVESTING TIPS").
	Wrong temperature	Move your Garden to warmer or cooler place depending on the species. e.g., Tomatoes, Pepper and Chili love heat: 21°C(70°F) to 32°C (90°F).
I have mold/moss on my Lingot	Light spot in Lingot's holes	This is not mold but clay, used to fix seeds in the Lingot. This is perfectly normal.
	White fluff or green moss	It can appear during germination phase and during the first 2 months. It is well known in organic soil-free farming and depends on humidity of your room. Don't worry, it does not prevent the growth of your plants. Do not fill the tank above maximum level.
There are insects in my plants	Lingots® are made of a pasteurized natural substrate which guaranties no insects with it. If you find insects in your plants, they have spread from other indoor plants or from outside. A few insects are not harmful to your plants but they can quickly multiply if you don't act. Here is how to get rids of pests naturally : Solution # 1 (the most effective): biological control agents (eg Nematode against Fungus Gnats, Lacewing against Aphids and Thrips). Solution # 2: Non-toxic insecticidal soap (or prepare a homemade recipe). <i>Note: Do not forget to treat all other plants in your home. Always rinse your plants with water before eating if you have treated them.</i> If you really have an infestation, you may want to start over. Harvest your plants and clean your device well with soap and white vinegar. Wait a few days then start again with 4 new Lingots®.	
Other problem	See www.veritable-potager.com or Contact Customer Service (please send us pictures or video of the problem).	

RECYCLING AND DISPOSAL

Electronic device



Your product is designed and manufactured with high quality materials and components, which can be recycled and reused. This appliance is identified according to the European guideline 2012/19/EU on waste electrical and electronic equipment – WEEE. Please inform yourself about the local separate collection system for electrical and electronic products. Please act according to your local rules and do not dispose of your old products with your normal household waste. The correct disposal of your old product will help prevent potential negative consequences for the environment and human health.

Packaging materials

Our packaging is recyclable. Refer to sorting recommendations on packaging (instructions may vary locally).



Refills (Lingot®)

Our Lingots® are 100% biodegradable and compostable after use (see «Replace Lingots®»).



WARRANTY CONDITIONS

Véritable's two-year warranty is valid if the product is used in accordance with the instructions and for its intended purpose. Claims will only be accepted on submission of the original proof of purchase (invoice, sales slip or receipt) stating the purchase date, the name of the dealer and a description of the product.

The Véritable warranty lapses if:

- Damage caused by negligence, accident, improper use, maintenance, carrying or storage.
- Normal wear (ex: colors fading, abrasions).
- Loss or damage to removable parts
- A defect is caused by extreme circumstances not inherent to the device (eg. lightning, flooding, fire, incorrect use or negligence);
- The device has been opened or disassembled.
- Products modified or repaired by unauthorized personnel (including, but not limited to, modifications through the use of unauthorized parts or attachments).
- If the device was not purchased from an authorized reseller.

Warranty and customer service:

For your information and in case of any problems, please contact our Customer Service at :

www.veritable-potager.com

Please do not return any product without contacting Véritable for return authorization. Unauthorized returns, as well as C.O.D. shipments, will be refused.

SPECIFICATIONS

Dimensions : 13''(33cm) x 7''(18.5m) x 15-17''(38 à 45cm)
 Weight : 1,5kg
 Reservoir capacity : 2L (68oz)
 AC adapter:
 Input: 100- 240 V – 0.3A 50-60 Hz
 Output: 12V 1.25A
 Power consumption (Lights On) : 10.5W (CONNECT : 12W)
 LED power : 8W
 Temperature (operation): 10-40 °C/50-104°F (optimal: 20-35°C/ 68-95°F)
 Relative humidity: 10-95 % non condensing (optimal: 40-60%)



Veritable hereby declares that the device is in conformity with the essential requirements of Directive 2014/53/EU. The declaration of conformity can be found at:

<https://www.veritable-potager.fr/fr/content/21-conformite>

Changes or modifications not expressly approved by Veritable could void the user's authority to operate the equipment.

FCC part 15 compliance statement

NOTE: This equipment has been tested and found to comply with the limits for a Class B digital device, pursuant to part 15 of the FCC Rules. These limits are designed to provide reasonable protection against harmful interference in a residential installation. This equipment generates uses and can radiate radio frequency energy and, if not installed and used in accordance with the instruction, may cause harmful interference to radio communications. However, there is no guarantee that interference will not occur in a particular installation. If this equipment does cause harmful interference to radio or television reception which can be determined by turning the equipment off and on, the user is encouraged to try to correct interference by one or more of the following measures:

- Reorient or relocate the receiving antenna.
- Increase the separation between the equipment and receiver.
- Connect the equipment into an outlet on circuit different from that to which the receiver is connected.
- Consult the dealer or an experienced radio/TV technician for help.

Industry Canada Licence-Exempt Radio Apparatus

This device complies with Industry Canada licence-exempt RSS standard(s). Operation is subject to the following two conditions: (1) this device may not cause interference, and (2) this device must accept any interference, including interference that may cause undesired operation of the device.

Le présent appareil est conforme aux CNR d'Industrie Canada applicables aux appareils radio exempts de licence. L'exploitation est autorisée aux deux conditions suivantes : (1) l'appareil ne doit pas produire de brouillage, et (2) l'utilisateur de l'appareil doit accepter tout brouillage radioélectrique subi, même si le brouillage est susceptible d'en compromettre le fonctionnement.

Radio Frequency (RF) Exposure Compliance of Radiocommunication Apparatus

To satisfy FCC and IC RF Exposure requirements for mobile devices, a separation distance of 20 cm or more should be maintained between the antenna of this device and persons during operation. To ensure compliance, operation at closer than this distance is not recommended. This transmitter must not be co-located or operating in conjunction with any other antenna or transmitter.

Conformité à l'exposition aux champs RF des équipements radio

Pour satisfaire aux exigences FCC et IC concernant l'exposition aux champs RF pour les appareils mobile, une distance de séparation de 20 cm ou plus doit être maintenu entre l'antenne de ce dispositif et les personnes pendant le fonctionnement. Pour assurer la conformité, il est déconseillé d'utiliser cet équipement à une distance inférieure. Cet émetteur ne doit pas être co-situé ou fonctionner conjointement avec une autre antenne ou un autre émetteur.

- Frequency Band: 2400-2483.5MHz
- Maximum Transmitting Power : 100mW (EIRP)



www.veritable-potager.com

Véritable® is a trademark registered in France and other countries.
Lingot® is a trademark of Véritable registered in France and other countries.
Design model registered ©2015 - Patent pending

Proudly designed and made in France